

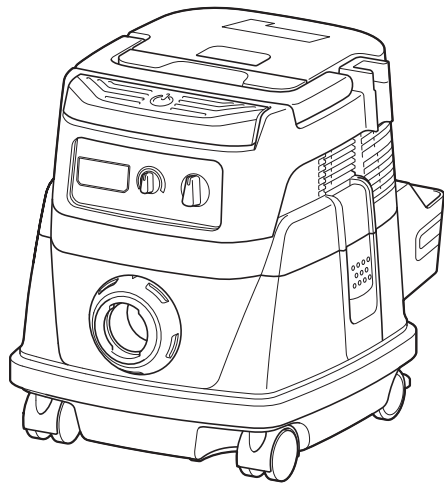

Aspiradora Alámbrica / Inalámbrica

DVC860L
DVC861L



015528



DOBLE AISLAMIENTO

MANUAL DE INSTRUCCIONES

IMPORTANTE: Leer antes de usar.

ADVERTENCIA: Este aparato puede ser usado por niños de 8 años en adelante y personas con alguna reducción en sus capacidades físicas, sensoriales y mentales, o carentes de experiencia y conocimiento siempre y cuando reciban supervisión e instrucción respecto al uso del aparato de una forma segura y que entiendan los peligros involucrados. Los niños no deberán jugar con el aparato. La limpieza, así como el servicio y mantenimiento por parte del usuario no deberá llevarse a cabo por un niño sin supervisión.

ESPECIFICACIONES

Modelo		DVC860L	DVC861L
Tipo de filtro estándar		Filtro de tela (para polvo seco y húmedo)	Filtro de polvo (para polvo seco)
Volumen del flujo (aire)	Operación con CC (con BL1830, manguera de ø38 mm x 2,5 m)	2,1 m ³ /min	
	Operación con CA (con manguera de ø38 mm x 2,5 m)	3,6 m ³ /min	
Aspiradora	Operación con CC (con BL1830, manguera de ø38 mm x 2,5 m)	90 hPa	
	Operación con CA (con manguera de ø38 mm x 2,5 m)	240 hPa	
Capacidad recuperable	Polvo	8 L	
	Agua	6 L	–
Dimensiones (La x An x Al)		366 mm x 334 mm x 368 mm	
Voltaje nominal (operación con baterías)		CC 36V	
Cartuchos de batería estándar		BL1815N, BL1820, BL1820B, BL1830, BL1830B, BL1840, BL1840B, BL1850, BL1850B, BL1860B	
Peso neto (con BL1815N/BL1820)		8,6 kg	9,3 kg
Peso neto (con BL1830/BL1840/BL1850)		9,2 kg	9,9 kg
Clase de seguridad		□/II	

- Debido a nuestro programa continuo de investigación y desarrollo, las especificaciones aquí dadas están sujetas a cambios sin previo aviso.
- Las especificaciones pueden ser diferentes de país a país.
- Peso de acuerdo al procedimiento de EPTA-01/2003 incluyendo el cartucho de la batería
- Para polvo húmedo, se requiere del flotador y filtro de agua o del filtro de tela.

Símbolos

END118-1

A continuación se muestran los símbolos utilizados con este equipo. Asegúrese que entiende su significado antes de usar.



..... Lea el manual de instrucciones.



..... Tenga especial cuidado y atención.



..... ¡Advertencia! Puede que la aspiradora contenga polvo que represente un riesgo.



..... Nunca se pare sobre la aspiradora.



..... Clase de polvo L (ligero). Las aspiradoras son capaces de aspirar la clase de polvo L. Siga las regulaciones en su país respecto al manejo de polvo en relación a la seguridad y salud ocupacional.



..... DOBLE AISLAMIENTO

Uso destinado

ENE084-1

Esta herramienta está diseñada para la recolección de polvo tanto seco como húmedo. La herramienta es propicia para uso comercial, por ejemplo, en hoteles, escuelas, hospitales, fábricas, tiendas, oficinas y establecimientos comerciales.

Alimentación eléctrica

ENF002-2

La herramienta debe conectarse sólo a alimentación eléctrica del mismo voltaje que el indicado en la placa, y sólo puede operarse con una alimentación eléctrica de corriente alterna (AC) monofásica. Cuentan con doble aislamiento y pueden, por lo tanto, usarse desde tomas sin cable aterrizado.

ADVERTENCIAS DE SEGURIDAD PARA LA ASPIRADORA ALÁMBRICA / INALÁMBRICA

ENB124-1

 **¡ADVERTENCIA! IMPORTANTE: LEA DETENIDAMENTE todas las advertencias de seguridad y todas las instrucciones ANTES DE USAR EL EQUIPO.** No seguir todas las advertencias e instrucciones que se presentan a continuación puede resultar en descarga eléctrica, incendio y/o lesión grave.

1. **Antes de usar el equipo, asegúrese que esta aspiradora se utilizada por personas que cuenten con una instrucción adecuada en el uso de la misma.**
2. **Si espuma o líquido comienza a salir del equipo, apáguelo de inmediato.**
3. **Limpie el dispositivo limitante del nivel de agua periódicamente y examine si hay indicios de daños.**
4. **No use la aspiradora sin el filtro. Reemplace de inmediato un filtro dañado.**
5. **USO DE CABLE DE EXTENSIÓN ELÉCTRICA.** Al usar una extensión eléctrica debido a la gran distancia a la fuente de alimentación eléctrica, procure emplear un cable que sea lo suficientemente grueso y que no sea demasiado largo, pues de lo contrario el rendimiento en la aspiradora podrá verse afectado. Para el uso en aplicaciones al aire libre, use una extensión eléctrica apropiada para exteriores.
6. **ADVERTENCIA DEL VOLTAJE:** Antes de conectar la aspiradora a una toma de corriente (enchufe, fuente de alimentación, etc.), asegúrese de que la tensión suministrada es igual a la especificada en la placa de especificaciones de la aspiradora. Una fuente de alimentación eléctrica con un voltaje mayor que el especificado para la aspiradora podrá resultar en **GRAVES LESIONES** para el usuario, así como también daños en la aspiradora. Si no está seguro, **NO ENCHUFE LA ASPIRADORA.** La utilización de una toma de corriente con un voltaje menor al nominal indicado en la placa de especificaciones es dañino para el motor.

7. **EVITE EL ENCENDIDO ACCIDENTAL.** Asegúrese de que el interruptor esté en la posición de apagado ("OFF") al enchufar la herramienta.
8. **No intente aspirar sustancias o material inflamable, juegos pirotécnicos, cigarrillos encendidos, cenizas calientes, residuos calientes de metal, objetos filosos como navajas, agujas, vidrio roto o similares.**
9. **NUNCA USE LA ASPIRADORA EN PROXIMIDAD DE GASOLINA, GAS, PINTURA, ADHESIVOS NI OTRAS SUSTANCIAS ALTAMENTE EXPLOSIVAS.** El interruptor emite chispas al activarlo ("ON") y desactivarlo ("OFF"). Lo mismo aplica para con el conmutador del motor durante la operación. Puede que resulte en explosión peligrosa.
10. Nunca aspire material tóxico, agentes cancerígenos, combustible ni otras sustancias peligrosas como asbesto, arsénico, vario, berilio, plomo, pesticidas u otras compuestos peligrosos.
11. Nunca use la aspiradora al aire libre bajo la lluvia.
12. No la use en proximidad de fuentes de calor (estufas, etc.).
13. **SEA PRECAVIDO CONTRA LAS DESCARGAS ELÉCTRICAS.** Evite el contacto del cuerpo con superficies aterrizadas. Por ejemplo, tubería, radiadores, estufas o sellado de refrigeradores.
14. **No obstruya las rendijas de ventilación.** Estas rendijas permiten el enfriamiento del motor. Se debe tener cuidado en evitar la obstrucción pues de lo contrario el motor se quemará por falta de ventilación.
15. Mantenga los pies firmes y el equilibrio en todo momento.
16. **EVITE EL MALTRATO DEL CABLE.** Nunca cargue la aspiradora mediante su cable, ni lo jale para desconectarlo de la toma de corriente eléctrica. Mantenga el cable alejado del calor, aceite y bordes filosos. Inspeccione periódicamente los cables de la aspiradora, y si están dañados, lleve a reparación en un centro de servicio autorizado. Inspeccione periódicamente las extensiones eléctricas y reemplácelas si están dañadas.
17. No doble, jale ni se pare sobre la manguera.
18. Pare el funcionamiento de la aspiradora inmediatamente si nota un rendimiento deficiente o cualquier anomalía durante la operación.
19. **DESCONECTE LA ASPIRADORA.** Al no usarse, antes de realizar algún servicio de mantenimiento o reparación y al cambiar de accesorios.
20. Limpie y dé servicio de mantenimiento o reparación a la aspiradora inmediatamente tras cada uso para mantenerla en óptimas condiciones.
21. **DÉ MANTENIMIENTO A LA ASPIRADORA DILIGENTEMENTE.** Mantenga la aspiradora limpia para un desempeño mejor y más seguro. Siga las instrucciones para el cambio de los accesorios. Mantenga las agarraderas secas, limpias, y libres de aceite y grasa.
22. **REVISE SI HAY PARTES DAÑADAS.** Si alguna pieza protectora u otra pieza se daña, antes de seguir utilizando la aspiradora deberá revisar

- cuidadosamente para determinar que funcione debidamente y realice la función para la que se diseñó. Verifique la alineación de las piezas móviles, la unión de las mismas, rotura de las piezas, abultamiento y cualquier otra condición que pueda afectar la operación. Un protector o parte que esté dañada debe repararse o reemplazarse como corresponda por un centro de servicio autorizado a menos que se indique de alguna otra forma en el manual de instrucciones. Lleve a reemplazar los interruptores defectuosos a un centro de servicio autorizado. No use la aspiradora si el interruptor no enciende o apaga el equipo.
23. **PIEZAS DE REPUESTO.** Cuando dé servicio/mantenimiento a la herramienta, utilice solamente piezas de repuesto idénticas.
 24. **ALMACENE UNA ASPIRADORA QUE NO VAYA A USARSE.** Cuando la aspiradora no vaya a estar siendo utilizada, deberá almacenarse en un lugar bajo techo.
 25. Tenga un manejo cuidadoso del equipo. Un manejo brusco o descuidado puede resultar en roturas hasta en las aspiradoras de construcción resistente.
 26. No intente limpiar el interior o exterior del equipo con bencina, disolvente (tíner) ni sustancias químicas para la limpieza. Puede que esto cause grietas y decoloración en el equipo.
 27. No use la aspiradora en lugares confinados expuestos a emisiones inflamables, explosivas o tóxicas debido a pinturas con base de aceite, diluyentes de pintura, gasolina, algunas sustancias contra las polillas, etc., así como tampoco en lugares expuestos a polvo inflamable.
 28. No deje el cable de la aspiradora en el suelo tras haber terminado de aspirar. Esto podría convertirse en un riesgo de tropezones que puede que resulten en daños a la aspiradora.
 29. No opere esta ni cualquier otra herramienta al estar bajo los efectos de drogas, medicamentos o alcohol.
 30. Como regla básica de seguridad, use gafas protectoras o gafas de seguridad con protectores laterales.
 31. Use una máscara en entornos de trabajo con polvo.
 32. Este equipo no está diseñado para su uso por personas, incluyendo niños, con alguna limitación en sus capacidades físicas, sensoriales o mentales, así como quienes carezcan de experiencia y conocimiento.
 33. Los niños menores deben ser supervisados para asegurar que no jueguen con la aspiradora.
 34. Nunca manipule el cable del enchufe ni la aspiradora con las manos mojadas.
 35. Tenga precaución adicional al aspirar estando sobre una escalera.
 36. No use la aspiradora como un banco o mesa de trabajo. Puede que el equipo se caiga resultando en lesiones a la persona.

Uso y mantenimiento de la batería de la herramienta

1. Recargue solamente con el cargador especificado por el fabricante. Un cargador que sea adecuado para un tipo de cartucho de la batería específico puede generar un riesgo de incendio al usarse con otro cartucho de la batería.
2. Use las herramientas a batería solamente con sus cartuchos de batería designados. El uso de cualquier otro cartucho de batería puede generar riesgo de lesión e incendio.
3. Cuando no se esté usando el cartucho de batería, manténgalo alejado de otros objetos metálicos, como sujetapapeles (clips), monedas, llaves, clavos, tornillos u otros objetos pequeños de metal los cuales pueden actuar creando una conexión entre las terminales de la batería. Cerrar el circuito con las terminales de la batería puede causar quemaduras o incendios.
4. En condiciones abusivas, podrá escapar líquido de la batería, evite tocarlo. Si lo toca accidentalmente, enjuague con agua. Si hay contacto del líquido con los ojos, acuda por atención médica. Puede que el líquido expulsado de la batería cause irritación o quemaduras.

CONSERVE ESTE DOCUMENTO PARA REFERENCIA FUTURA

ADVERTENCIA:

NO DEJE que la comodidad o familiaridad con este producto (a base de utilizarlo repetidamente) sustituya la estricta observancia de las normas de seguridad para el producto en cuestión. El MAL USO o el no seguir las normas de seguridad establecidas en este manual de instrucciones puede ocasionar graves lesiones personales.

INSTRUCCIONES IMPORTANTES DE SEGURIDAD

ENC007-11

PARA CARTUCHO DE BATERÍA

1. Antes de utilizar el cartucho de batería, lea todas las instrucciones e indicaciones de precaución sobre (1) el cargador de batería, (2) la batería, y (3) el producto con el que se utiliza la batería.
2. No desarme el cartucho de batería.
3. Si el tiempo de uso del cartucho de batería se acorta demasiado, deje de usarlo inmediatamente. Podría resultar en un riesgo de sobrecalentamiento, posibles quemaduras e incluso una explosión.
4. En caso de que ingresen electrolitos en sus ojos, enjuáguelos bien con agua limpia y acuda a un médico de inmediato. Esto podría ocasionar la pérdida de la visión.
5. No cierre el circuito entre los terminales del cartucho de batería:
 - (1) No toque los terminales con ningún material conductor.

- (2) Evite guardar el cartucho de batería en algún cajón junto con cualquier otro objeto metálico, como clavos, monedas, etc.
- (3) No exponga el cartucho de batería a la lluvia ni a la nieve.

Un cortocircuito puede provocar un elevado flujo de corriente, sobrecalentamiento, posibles quemaduras e incluso una avería.

6. No guarde la herramienta ni el cartucho de la batería en lugares donde la temperatura pueda alcanzar o exceder los 50°C (122°F).
7. Nunca incinere el cartucho de batería incluso en el caso de que esté dañado seriamente o ya no sirva en lo absoluto. El cartucho de batería puede explotar si se arroja al fuego.
8. Tenga cuidado de no dejar caer ni golpear el cartucho de batería.
9. No use con una batería dañada.
10. Las baterías con contenido de iones de litio están sujetas a los requisitos de la Legislación de Insumos Peligrosos.

Para compañías terceras de transporte comercial, p.ej. servicios de paquetería y agentes de envío, deberán seguirse los requisitos de etiquetado y empaquetado correspondientes.

Para la preparación del artículo a ser enviado, se requiere contar con la asesoría de un experto en manejo de materiales peligrosos. Observe también por favor las posibles regulaciones que apliquen a nivel nacional.

Coloque una barrera o cinta adhesiva en los contactos expuestos y empaque la batería de tal manera que no pueda moverse dentro del paquete.

11. Siga las regulaciones locales relacionadas con el desecho de las baterías.

CONSERVE ESTAS INSTRUCCIONES.

⚠ PRECAUCIÓN: Use solamente con baterías originales de Makita.

El uso de baterías no originales de Makita, o baterías que han sido alteradas, puede que resulte en que la batería se reviente causando incendios, lesiones al usuario o daños. También anulará la garantía de Makita para la herramienta y el cargador de Makita.

Consejos para alargar al máximo la vida útil de la batería

1. Recargue el cartucho de batería antes de que se descargue por completo.
Siempre detenga la operación de la herramienta y recargue el cartucho de batería cuando note menor potencia en la herramienta.
2. Nunca recargue un cartucho de batería que esté completamente recargado.
El sobrecargar acorta la vida útil de la batería.
3. Recargue el cartucho de batería a temperatura ambiente a 10°C - 40°C (50°F - 104°F). Deje que un cartucho de batería caliente se enfríe antes de recargarlo.

4. Recargue el cartucho de batería cuando no se haya usado durante un periodo prolongado (más de seis meses).

DESCRIPCIÓN OPERATIVA

Uso con alimentación de CA:

⚠ ADVERTENCIA:

- Antes de enchufar la aspiradora, asegúrese siempre que el interruptor se encuentre en la posición de apagado. Enchufar la aspiradora con el interruptor en la posición de encendido puede que cause un arranque accidental que resulte en graves lesiones personales.

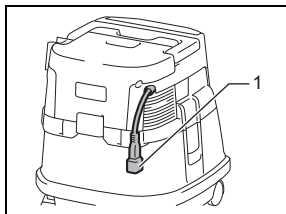

015533

1. Enchufe (la forma y longitud del cordón puede que varíe de país a país)

Conecte el enchufe en la toma de la alimentación.

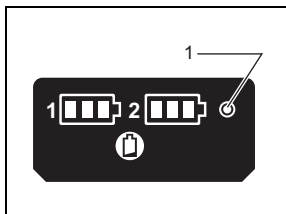

015549

1. Indicador de la alimentación de CA

El indicador de la alimentación de CA se enciende al ajustar el interruptor de estado en espera en la posición "I".

NOTA:

- Incluso al estar operando en la modalidad de alimentación de CC, la herramienta automáticamente cambia a la modalidad de alimentación de CA al conectarse a la tomacorriente.
- Si la herramienta se enchufa durante la operación con la batería insertada, la aspiradora entra en estado de espera.

Uso con batería:

Colocación o extracción del cartucho de batería

⚠ PRECAUCIÓN:

- Asegúrese siempre de que la aspiradora esté apagada, desconectada y el cartucho de batería extraído antes de realizar cualquier ajuste o revisión en la aspiradora.
- Sujete la aspiradora y el cartucho de batería con firmeza al colocar o extraer el cartucho de batería.

No seguir esta indicación puede que resulte en que el cartucho de batería resbale de sus manos y se dañe la aspiradora y la batería, así como ocasionar lesiones personales.

- **Tenga la precaución de no machucar los dedos al abrir o cerrar la cubierta de la batería.** No seguir esta indicación puede resultar en lesiones personales.

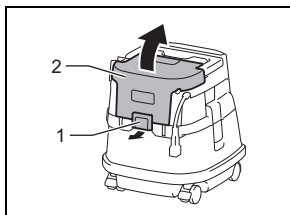

015530

1. Seguro
2. Cubierta de la batería

Para instalar el cartucho de batería, libere el seguro primero y abra la cubierta de la batería. Luego, inserte el cartucho de la batería.

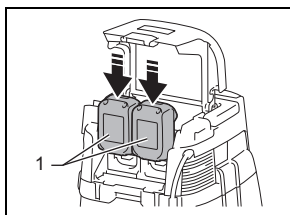

015531

1. Cartucho de batería

Alinee la lengüeta sobre la cartucho de batería con la ranura en la carcasa y deslícela en su lugar. Inserte por completo hasta que se fije en su lugar con un pequeño clic. Luego fije el seguro de la cubierta de la batería. Para quitar el cartucho de batería, deslícelo de la herramienta mientras desliza el botón sobre la parte delantera del cartucho.

AVISO:

- Quite el enchufe de la aspiradora de la extensión eléctrica cuando esté usando la aspiradora con las baterías.

⚠ PRECAUCIÓN:

- Instale siempre el cartucho de batería por completo en su lugar. Si no, podría accidentalmente salirse de la herramienta y caer al suelo causando una lesión a usted o alguien a su alrededor.
- No instale el cartucho de batería a la fuerza. Si el cartucho no se desliza al interior fácilmente, se debe a que no está siendo insertado correctamente.

NOTA:

- La aspiradora no funciona con solo un cartucho de batería.

Sistema de protección de la herramienta/ batería

La herramienta está equipada con un sistema de protección de la herramienta/batería. Este sistema corta

en forma automática el suministro de energía al motor para prolongar la vida útil de la herramienta y batería. La herramienta se detendrá automáticamente durante el funcionamiento si la herramienta o la batería se someten a una de las siguientes condiciones: En algunas condiciones, las luces indicadoras se encienden.

Protección contra la sobrecarga

Si la herramienta se sobrecarga, la herramienta parará automáticamente. En este caso, apague la herramienta y detenga la aplicación que causó que la herramienta se sobrecargara. Luego encienda la herramienta y reinicie.

Protección contra el sobrecalentamiento de la herramienta

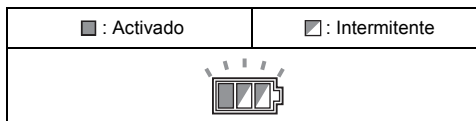

015485

Cuando la herramienta se sobrecalienta, ésta se para automáticamente, mientras que el indicador de la batería parpadea por alrededor de 60 segundos. En este caso, espere a que la herramienta se enfríe antes de volver a encender la herramienta.

Protección contra la sobredescarga

Cuando al capacidad de la batería sea reducida, la herramienta se para automáticamente. Si el equipo no opera incluso tras el accionamiento de los interruptores, retire las baterías de la herramienta y recárguelas.

Indicador de la capacidad restante de la batería

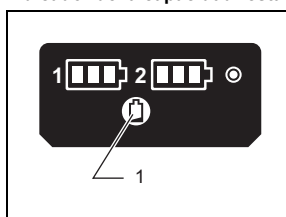

015550



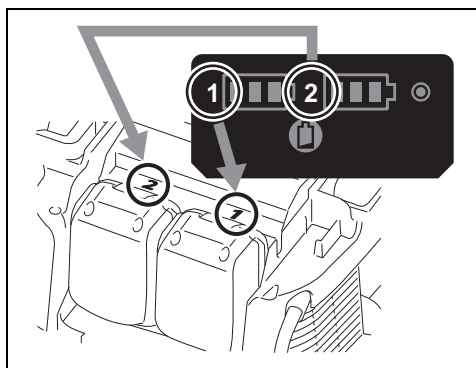

1. Botón de verificación



015674

Presione el botón de verificación para que los indicadores de la batería muestren la capacidad restante de las baterías. Los indicadores de la batería corresponden a cada batería.

Indicador de la capacidad restante de la batería

Estado indicador de la batería		Capacidad restante de la batería
■ : Activado	□ : Desactivado	
		50% - 100%
		20% - 50%
		0% - 20%
		Recargue la batería

015527

Indicación de la capacidad restante de la batería

(Solo para cartuchos de batería con una "B" en el extremo del número de modelo).

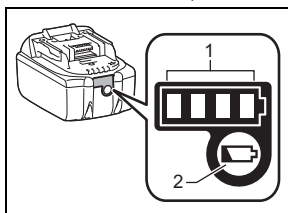

1. Luces indicadoras
2. Botón de verificación

015676

Presione el botón de verificación en el cartucho de batería para indicar la capacidad restante de la batería. Las luces indicadoras se encenderán por algunos segundos.

Luces indicadoras			Capacidad restante
Encendido	Desactivado	Intermitencia	
■ ■ ■ ■			75% a 100%
■ ■ ■ □			50% a 75%
■ ■ □ □			25% a 50%
■ □ □ □			0% a 25%
↗ □ □ □			Recargue la batería.
■ ■ □ □		↕	Puede que haya un defecto en el funcionamiento de la batería.

015658

NOTA:

- En función de las condiciones de uso y de la temperatura ambiente, la indicación puede diferir ligeramente de la capacidad real.

Acción del control de encendido

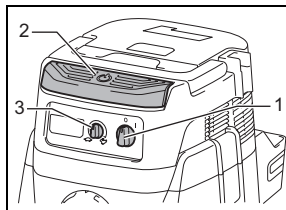

1. Interruptor de estado en espera
2. Botón de encendido
3. Perilla de ajuste de la fuerza de succión

015529

Para accionar la aspiradora:

1. Ajuste el interruptor del estado en espera a la posición "I". La aspiradora estará en estado de espera.

2. Presione el botón de encendido.

Para hacer que la aspiradora vuelva a estado en espera, presione de nuevo el botón de encendido.

Para apagar la herramienta, ajuste el interruptor de estado en espera a la posición "O".

El poder de succión puede ser ajustado de acuerdo al trabajo según se requiera.

El poder de succión puede incrementarse al girar la perilla de ajuste de la fuerza de succión del símbolo ⇄ al símbolo ↻.

AVISO:

- Ajuste siempre el interruptor de estado en espera a la posición "O" cuando no se vaya a usar la aspiradora durante un periodo prolongado. La aspiradora consume energía mientras está en estado de espera.

Paro automático de la succión durante la operación de succión húmeda (para el modelo con filtro de tela)

⚠ ADVERTENCIA:

- **No use por un tiempo prolongado mientras el flotador esté activo.** El uso de la aspiradora con su flotador activo por un tiempo prolongado puede generar sobrecalentamiento, resultando en deformación del equipo.
- **No aspire espuma ni líquido con jabón.** Aspirar espuma o líquido con jabón puede causar que comience a salir espuma por la salida de aire antes de que el flotador se active. El uso continuado en estas condiciones puede que cause descarga eléctrica y descompostura del equipo.

El paro automático de la succión funciona solo al usar el equipo con el flotador y la caja del flotador.

La aspiradora cuenta con un mecanismo flotador que evita que el agua sumerja hacia el motor al aspirar más de cierta cantidad de agua.

Cuando el tanque se llena, la aspiradora deja de aspirar agua; apáguela y vacíe el tanque.

Bloqueo y desbloqueo de la rueda

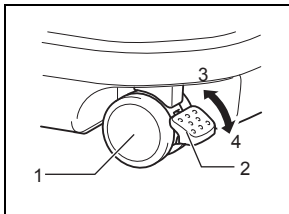

011611

1. Rueda
2. Palanca del tope
3. Posición libre ("FREE")
4. Posición bloqueada ("LOCK")

Para bloquear la rueda con un tope, baje la palanca del tope y la rueda no girará más. Para desbloquear la rueda de la posición de bloqueo, eleve la palanca del tope. Bloquear la rueda es conveniente para almacenar la aspiradora, para pausar la operación y para dejar el equipo fijo en un lugar.

Para accionar el tope, muévelo manualmente.

NOTA:

- Al mover la aspiradora, asegúrese de que la rueda esté desbloqueada. Mover la aspiradora mientras la rueda está bloqueada puede que dañe la rueda.

Mango de acarreo

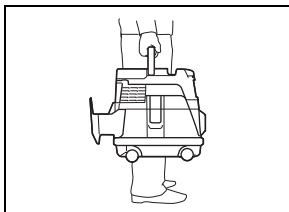

015545

Al cargar la aspiradora, cárguela mediante la sujeción del mango ubicado en la cabeza del equipo. El mango es retráctil en la cabeza cuando no está en uso.

IDENTIFICACIÓN DE LAS PIEZAS

Modelo DVC860L

(modelo con filtro de tela (para polvo seco y polvo húmedo))

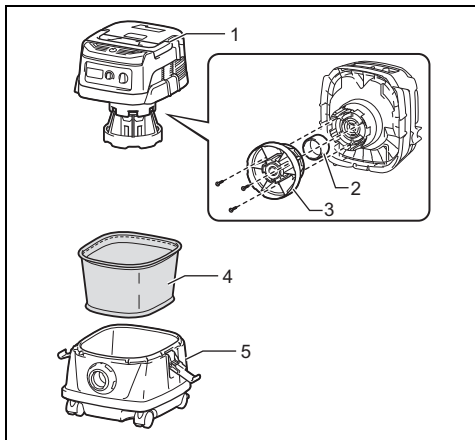

1. Cubierta del tanque
2. Flotador
3. Caja del flotador
4. Filtro de tela
5. Tanque

015616

Modelo DVC861L

(modelo con filtro de polvo (para polvo seco))

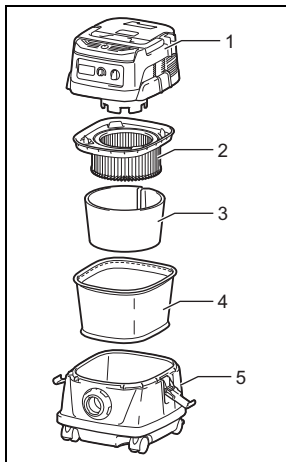

1. Cubierta del tanque
2. Filtro de polvo
3. Humectador
4. Prefiltro
5. Tanque

015617

ENSAMBLE

⚠ PRECAUCIÓN:

- Asegúrese siempre de que la aspiradora esté apagada, desconectada y el cartucho de batería extraído antes de realizar cualquier trabajo en la aspiradora.
- Use siempre una máscara contra el polvo durante el ensamble o mantenimiento del equipo.

Instalación del filtro de polvo y prefiltro (para polvo seco) (accesorio opcional para modelo con filtro de tela)

⚠ PRECAUCIÓN:

- Nunca aspire agua ni otros líquidos o polvos mojados al estar usando el filtro de polvo. Aspirar este tipo de contenido puede ocasionar rotura en el filtro de polvo.

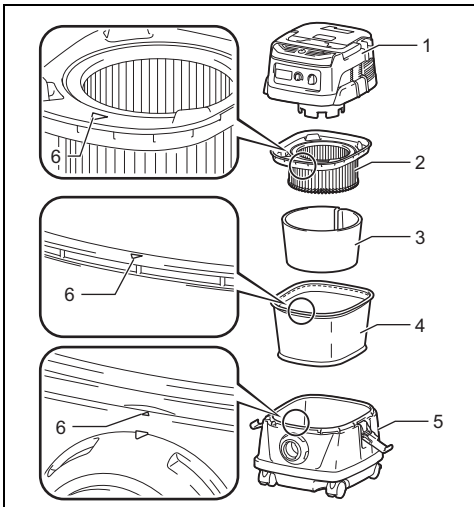

1. Cubierta del tanque
2. Filtro de polvo
3. Humectador
4. Prefiltro
5. Tanque
6. Marca de posición de instalación

015534

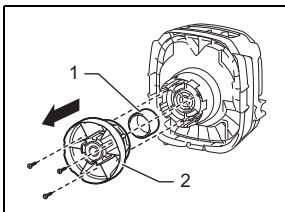

1. Flotador
2. Caja del flotador

015551

Para usar el filtro de polvo, retire la caja del flotador y el flotador al quitar los pernos.

Coloque el prefiltro en el tanque.

Enseguida, instale el humectador en el filtro de polvo y luego colóquelos en el prefiltro.

Al instalar el filtro de polvo y el prefiltro, alinee la marca de posición de instalación en cada uno de ellos con la de la parte superior del tanque.

Finalmente, instale la cubierta del tanque y fijela.

NOTA:

- Antes de usar el filtro de polvo, asegúrese que el prefiltro y humectador se usen conjuntamente siempre. No se permite colocar el filtro de polvo por sí solo.

Instale el filtro de agua (para el modelo con filtro de tela) (accesorio opcional)

⚠ PRECAUCIÓN:

- Nunca aspire agua o polvo húmedo sin el flotador y filtro de tela, o sin el filtro de agua.
- Para aspirar polvo húmedo, asegúrese que la caja del flotador y el flotador se encuentren instalados en la aspiradora.
- Al instalar el filtro de agua en el tanque, fíjelo con firmeza en la abertura del tanque de tal forma que el gancho del filtro de agua embone con la abertura del tanque firmemente y no quede espacio entre el filtro de agua y el tanque.

AVISO:

- Se recomienda el uso del filtro de agua al estar recolectando una gran cantidad de agua repetidamente. De lo contrario la capacidad de aspiración puede que se vea reducida en caso de usar el filtro de tela.

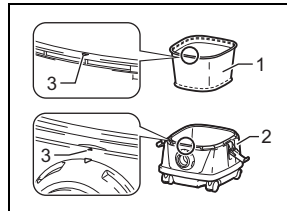

1. Filtro de agua
2. Tanque
3. Marca de posición de instalación

015532

Para aspirar solamente agua o polvo húmedo, el uso del filtro de agua es más apropiado que el uso del filtro de tela.

Al instalar el filtro de agua, alinee su marca de posición de instalación con la del tanque.

Instalación del empaque de papel (accesorio opcional)

⚠ ADVERTENCIA:

- Al usar el empaque de papel, úselo junto con el filtro de tela o prefiltro que está preinstalado en la herramienta. Omitir usarlo junto con el prefiltro puede que cause ruido y calentamiento inusuales, resultando en un incendio.

⚠ PRECAUCIÓN:

(Para modelo con filtro de tela)

- Nunca aspire agua ni otros líquidos o polvos mojados al estar usando el empaque de papel. Aspirar este tipo de contenido puede ocasionar rotura en el empaque de papel.
- Antes de usar el empaque de papel, asegúrese que el filtro de polvo (accesorio opcional), humectador (accesorio opcional) y prefiltro se usen conjuntamente siempre.

(Para modelo con filtro de polvo)

- Antes de usar el empaque de papel, asegúrese que el filtro de polvo, humectador y prefiltro se usen conjuntamente siempre.

1. Quite el portacauchos.

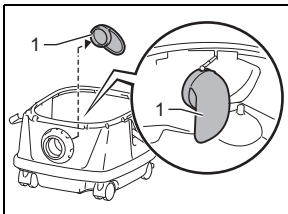

015535

1. Portacauchos

2. Extienda el empaque de papel.
3. Alinee la abertura del empaque de papel con la abertura de la aspiradora para la succión de polvo.
4. Inserte el cartón del empaque de papel en el sujetador de tal forma que quede colocado en el extremo más allá de la protuberancia del tope.

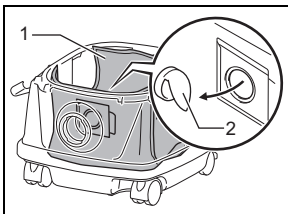

015536

1. Empaque de papel
2. Sujetador

Instalación de la bolsa de polietileno

La aspiradora también puede usarse sin bolsa de polietileno. Sin embargo, el uso de bolsa de polietileno facilita el vaciado del tanque sin ensuciarse las manos.

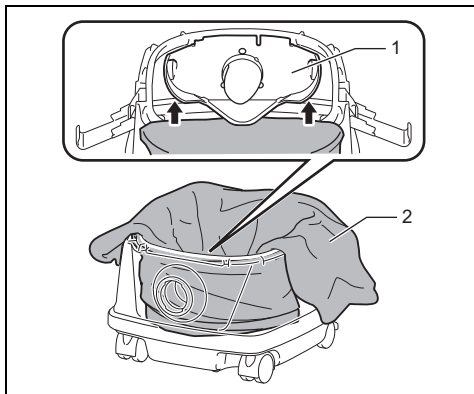

1. Portaplacas
2. Bolsa de polietileno

015542

Esparza la bolsa de polietileno en el tanque. Insértela entre el portaplacas y el tanque, y júlela hacia el acceso para la manguera.

Esparza la bolsa alrededor de la parte superior del tanque de tal forma que el borde del prefiltro quede capturado y sujete la bolsa con firmeza.

NOTA:

- Se puede usar una bolsa de polietileno de venta en el mercado. Se recomienda una con grosor de 0,04 mm o más.
- La recolección de demasiado polvo puede rasgar la bolsa con facilidad, por lo que evite recolectar más de la mitad de la capacidad de la bolsa.

Vaciado de la bolsa de polietileno

⚠ ADVERTENCIA:

- Asegúrese siempre de que la aspiradora se encuentre apagada y desconectada antes de vaciar la bolsa de polietileno. No seguir esta indicación puede resultar en una descarga eléctrica y graves lesiones personales.

⚠ PRECAUCIÓN:

- Evite los fuertes impactos sobre la caja del flotador y el tanque. Los fuertes impactos pueden causar deformación y daños a las piezas.
- Vacíe el tanque al menos una vez al día aunque esto dependerá del volumen de polvo aspirado en el tanque. De lo contrario, la succión se debilitará y puede que el motor se descomponga.
- No sujete del gancho al estar vaciando el tanque. Sujetar del gancho puede hacer que éste se quiebre. Desenganche y levante la cubierta del tanque.

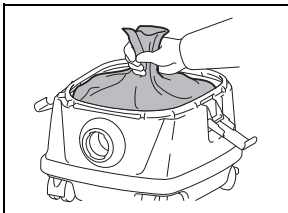

015544

Agite para eliminar el polvo del filtro de polvo/tela, y luego saque la bolsa de polietileno del tanque.

NOTA:

- Con cuidado saque la bolsa de polietileno del tanque de tal forma que ésta no se vaya a enganchar y se rasgue por la protuberancia en el interior del tanque al vaciar.
- Vacíe la bolsa de polietileno antes de que ésta se llene. Demasiado polvo en el tanque puede que cause rasgaduras en la bolsa de polietileno.

Instalación de la caja de herramientas

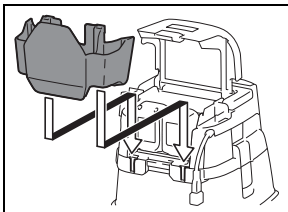

015537

1. Libere el seguro de la cubierta de la batería, y luego abra la cubierta de la batería.
2. Ajuste los rieles sobre la caja de herramientas sobre las ranuras en la carcasa.
3. Cierre la cubierta de la batería y fije el seguro.

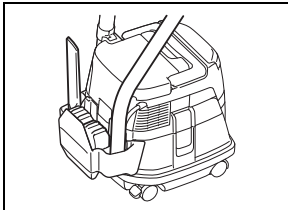

015538

La caja de herramientas es conveniente para cargar baterías, códigos de extensión, tubos o bocas.

Conexión de la manguera

⚠ PRECAUCIÓN:

- Nunca fuerce la manguera para doblarla o acuñarla. Nunca mueva la aspiradora mediante la manguera. Forzar, acuñar o jalar la manguera puede que cause rotura y deformación de la manguera.

- Use una manguera con diámetro interior de 38 mm al aspirar grandes cantidades de residuos como los generados al labrar una pieza de trabajo, así como los residuos de polvo de concreto o similares que no se trate de residuos pequeños (accesorio opcional). El uso de de una manguera con diámetro interior de 28 mm (accesorio opcional) puede que genere obstrucciones y daños en la manguera.

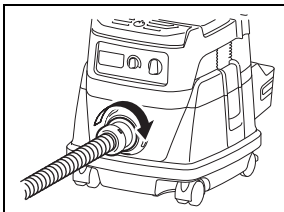

015541

Inserte la manguera en el puerto de instalación del tanque y gire en sentido de las agujas del reloj hasta que se fije.

MANTENIMIENTO

⚠ PRECAUCIÓN:

- Asegúrese siempre de que la herramienta esté apagada, desconectada y el cartucho de batería extraído antes de intentar realizar una inspección o mantenimiento.

Almacenamiento del cable eléctrico

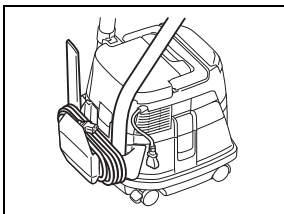

015724

Puede enrollar el cable eléctrico alrededor de la caja de herramientas.

Almacenamiento de los accesorios

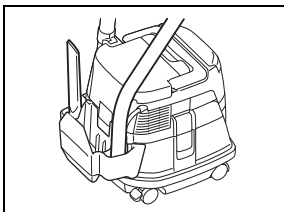

015539

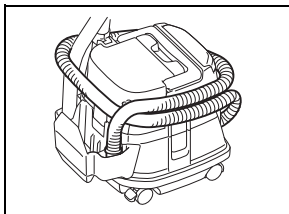

015618

Los tubos pueden colocarse en el portatubos al no estarse usando con la aspiradora durante breves periodos.

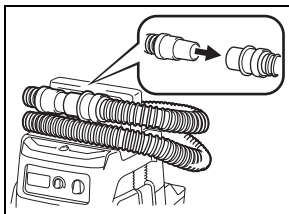

015548

La manguera puede almacenarse alrededor de la herramienta conectando ambos extremos entre sí.

Limpieza

⚠ PRECAUCIÓN:

- Nunca use gasolina, bencina, diluyentes (tíner), alcohol o alguna sustancia similar. El uso de estas sustancias podría generar decoloraciones, deformaciones o grietas.

Limpieza del filtro de tela (para modelo con filtro de tela)

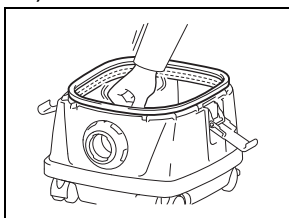

015543

El filtro de tela congestionado causa que la succión se vuelva deficiente.

Limpie el filtro de tela periódicamente.

Para eliminar el polvo o los residuos que se adhieren al filtro de tela, agite la estructura inferior varias veces con rapidez.

Limpieza del filtro de polvo y prefiltro (para modelo con filtro de polvo)

La congestión en el filtro de polvo, prefiltro y humectador causa que la succión se vuelva deficiente.

Limpie los filtros y humectadores cada cierto tiempo.

Para eliminar el polvo o los residuos que se adhieren a los filtros, agite la estructura inferior varias veces con rapidez.

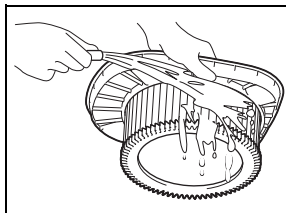

015547

Ocasionalmente lave el filtro de polvo en agua, enjuague y deje en la sombra para que seque por completo antes de utilizar. Nunca lave los filtros en la lavadora.

NOTA:

- No frote ni talle el filtro de polvo, el prefiltro o el humectador con objetos duros como un cepillo y tabla de restregar.
- Los filtros se desgastan con el transcurso del tiempo. Se recomienda contar con respuestas de los mismos.

Para mantener la **SEGURIDAD** y **CONFIABILIDAD** del producto, la reparación y cualquier otro mantenimiento y ajuste debe llevarse a cabo por los Centros Autorizados de Servicio de Makita y siempre usando piezas Makita.

ACCESORIOS OPCIONALES

⚠ PRECAUCIÓN:

- Estos accesorios o aditamentos están recomendados para utilizarse con su herramienta Makita especificada en este manual. El empleo de cualquier otro accesorio o aditamento puede conllevar el riesgo de lesiones personales. Use solamente accesorios o aditamentos para su propósito designado.

Si necesita cualquier ayuda con información adicional sobre estos accesorios, acuda al Centro de Servicio Makita de su región.

- Batería y cargador originales de Makita
- Manguera
- Bocas delanteras (22, 24, 38)
- Tubo recto
- Boquilla de esquina
- Cepillo redondo
- Filtro de polvo (para polvo seco)
- Humectador
- Prefiltro
- Montaje de la boca succionadora
- Tubo curvo
- Bolsa de polietileno
- Filtro de agua (opción para modelo con filtro de tela)
- Empaque de papel
- Juego de sujetadores

NOTA:

- Algunos de los artículos mencionados en este manual pueden ser incluidos o no junto con el paquete de la herramienta. Puede que estos accesorios varíen de país a país.

Makita Corporation
3-11-8, Sumiyoshi-cho,
Anjo, Aichi 446-8502, Japón

885411B022

www.makita.com

ALA